

PREMIERE MISE EN SERVICE:

TRES IMPORTANT:

Ne jamais sonner le câblage de l'installation à l'aide d'une magnéto sous peine de destruction des parties électroniques
AVANT LA MISE EN ROUTE.

S'assurer:

- que la tension du réseau est dans les tolérances indiquées.
- que le câblage général de l'installation est correct (présence de tension et respect des polarités aux bornes de la lampe).

DETECTION DE PANNE:

En cas de panne, suivre le synoptique de diagnostic.

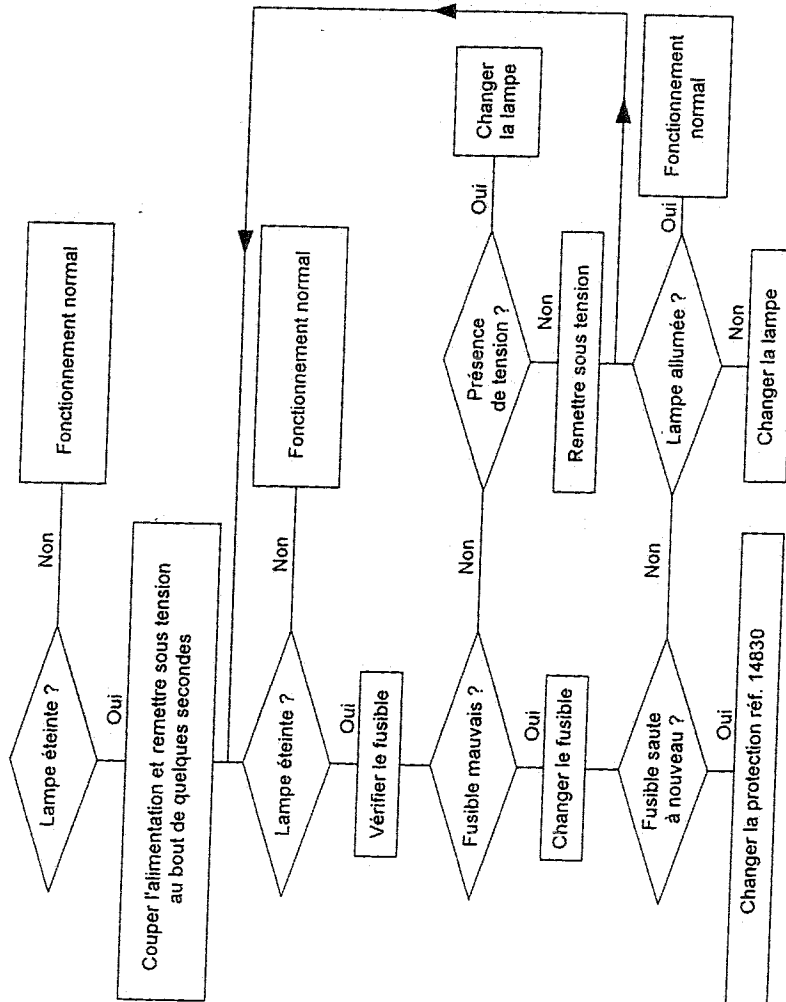

REPLACEMENT DE LA PROTECTION:

La protection contre les surintensités est montée sur le câble d'alimentation. En cas de surtension très énergétique, celle-ci peut se court-circuiter pour protéger l'électronique de la lampe. Pour la remplacer, couper le câble de part et d'autre du cylindre, puis monter dans une boîte étanche une protection CLAUDE type OBSTA 24-48V référence 14830
N.B. Il est conseillé de surmouler cette protection dans une trousse SCOTCHCAST 3M référence 92-A1F.

L'emballage de nos produits est spécialement étudié pour assurer un transport et un stockage sans dommage. **TOUT PRODUIT NE VOYAGEANT PAS DANS SON EMBALLAGE D'ORIGINE, Y COMPRIS LE RETOUR EN USINE POUR QUELQUE MOTIF QUE CE SOIT, NE POURRA, EN AUCUN CAS, ETRE COUVERT PAR LA GARANTIE DU CONSTRUCTEUR.**

Ref. IT.02796 F



DÉCLARATION "CE" DE CONFORMITÉ

Nous, OBSTA
3, impasse de la Blanchisserie B.P. 56
51052 REIMS CEDEX

déclarons que les produits

OBSTA STI code 13200 (48 VDC), 13300 (24 VDC) et 13400 (12 VDC)

satisfont aux dispositions de la directive du conseil :
n° 89/336 du 3 mai 1989 modifiée par la directive n° 92/31/CEE du 12 mai 1992

et sont conformes aux normes suivantes :

- NF EN 50081-1 de juin 1992.
- NF EN 50082-1 de juin 1992.

Date de première apposition du marquage CE : 1 janvier 1996

REIMS, le 1^{er} janvier 1996

F. GUICHARD

OBSTA

Division **CLAUDE**

OBSTA STI

(OBSTA STABILISE ET INTEGRE)

CARACTERISTIQUES TECHNIQUES :

| | | | |
|-----------------------------------|---------|---------|--------|
| Code : | 13200 | 13300 | 13400 |
| Tension nominale d'alimentation : | 48 V | 24 V | 12 V |
| Puissance : | 12 ± 1W | 12 ± 1W | 8 ± 1W |

- Tolérances sur la tension nominale : -10 %, +15%
- Protection contre les surtensions transitoires (impulsion < 1 ms) : incorporée dans le câble d'alimentation.
- Signalisation de défauts : oui (voir raccordement électrique).
- Température de fonctionnement : de -20 °C à +60 °C
- Intensité maxi de l'alarme : 1A.

CARACTERISTIQUES DIMENSIONNELLES :

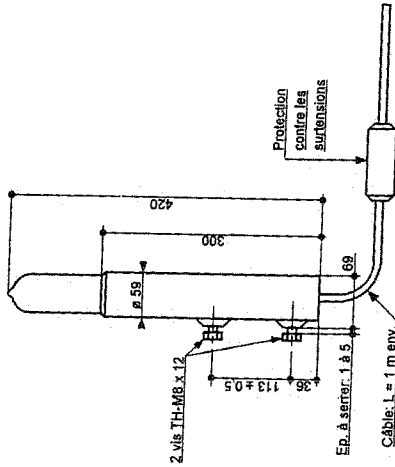

PRECAUTIONS D'INSTALLATION :

- Lorsque l'OBSTA STI est installé sur une cheminée, il faut impérativement le fixer en dessous de son sommet (1,5 à 3 m) afin d'éviter que la fumée ne masque le feu (recommandations de l'annexe 14 de l'OACI).
- Il ne faut pas que la température ambiante dans laquelle se trouve l'OBSTA STI dépasse 60° C sous peine de destruction du convertisseur intégré dans la lampe.
- Le fonctionnement de l'OBSTA STI peut être perturbé par la proximité d'émetteurs d'ondes électromagnétiques de très forte puissance.

RACCORDEMENT ELECTRIQUE :

- Le câble d'alimentation doit être blindé et le blindage raccordé à la terre lorsque l'installation est réalisée en milieu perturbé par des rayonnements électromagnétiques.
- Les accessoires de raccordement (boîte, bornes, etc...) ne sont pas fournis.
- Ne pas couper le câble qui contient la protection contre les surtensions (voir figure ci-dessus).
- Prévoir une protection contre les surintensités par fusible 6A gI accessible à l'utilisateur.
- Pour le raccordement, se reporter au schéma gravé sur la lampe.
- Les deux fils d'alimentation de la lampe ne sont pas référencés à la masse et la lampe est protégée contre les inversions de polarité.
- La lampe est équipée d'un système de surveillance de fonctionnement qui fait commuter, en cas de défaillance, un relais, conformément au schéma ci-contre. Le fil d'alarme passe de 0 V à la tension nominale et peut alimenter une lampe de secours et/ou une alarme (sonnerie, voyant, etc...).

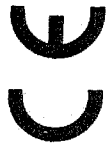
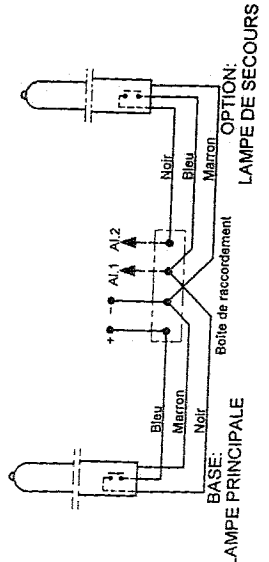

MONTAGE : PAR VIS :

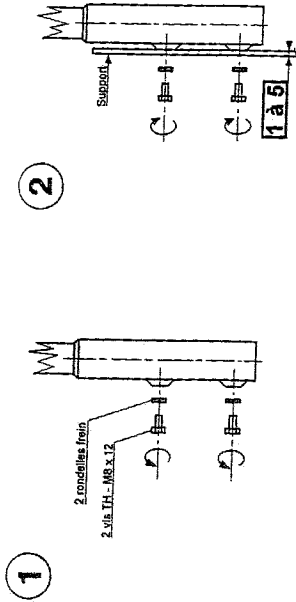

NOTA:
Les vis TH-M8 x 12
ne doivent jamais
être crimpées.

PAR COLLIERS :

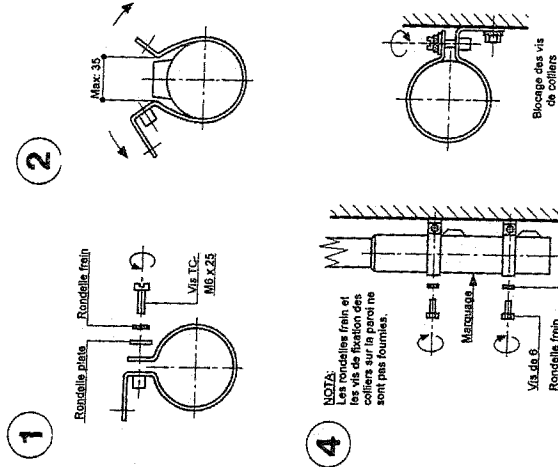

Boucle des vis
de colliers

NOTA:
Les rondelles frein et
les vis de fixation des
colliers sur la paroi ne
sont pas fournis.

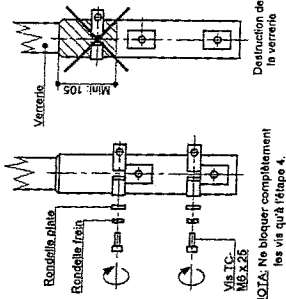

NOTA:
Ne bloquer complètement
les vis qu'à l'étape 4.

Destacation de
la verriere

Pas de collier
dans la zone
des bossages

REEMPLACEMENT D'UN SOCLE OBSTA :

FIXATION VERTICALE :

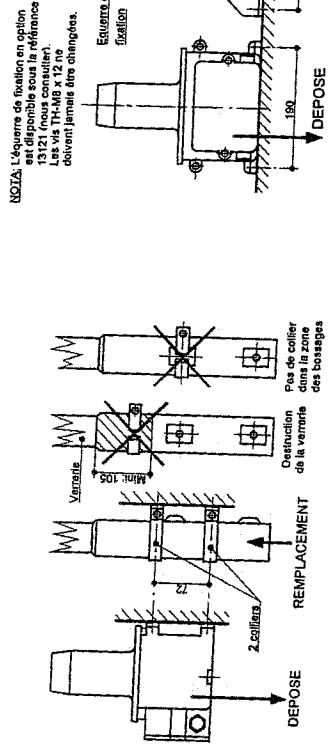

NOTA:
L'heureux de fixation en option
est déposé dans la référence
13121 (voir schéma ci-contre).
Les vis TH-M8 x 12 ne
doivent jamais être crimpées.

FIXATION HORIZONTALE :

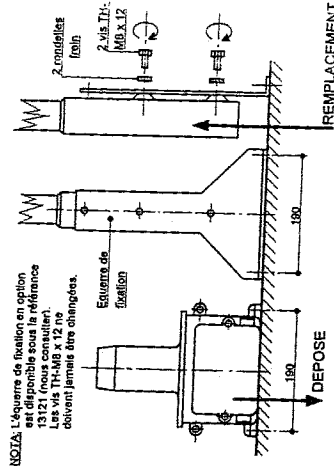

NOTA:
L'heureux de fixation en option
est déposé dans la référence
13121 (voir schéma ci-contre).
Les vis TH-M8 x 12 ne
doivent jamais être crimpées.